



RAZER KIYO PRO

ОСНОВНОЕ РУКОВОДСТВО

**Razer Kiyo Pro** — это веб-камера USB с высокопроизводительным адаптивным датчиком света, которая обеспечивает максимальную четкость изображения с разрешением 1080p и частотой 60 кадров/с, а также поддерживает режим HDR на частоте 30 кадров/с. С ней вы сможете вести трансляции на высочайшем уровне. Ваши зрители точно оценят четкость профессионального уровня и высокое качество изображения, которое можно обеспечить на любой системе и при любом освещении.

## СОДЕРЖАНИЕ

1. СОДЕРЖИМОЕ КОМПЛЕКТА / ЧТО НЕОБХОДИМО .....	3
2. ПОРА ПОЗАБОТИТЬСЯ О ГАРАНТИИ.....	5
3. ТЕХНИЧЕСКИЕ ХАРАКТЕРИСТИКИ .....	6
4. НАЧАЛО РАБОТЫ .....	7
5. НАСТРОЙКА RAZER KIYO PRO .....	9
6. БЕЗОПАСНОСТЬ И ТЕХНИЧЕСКОЕ ОБСЛУЖИВАНИЕ.....	18
7. ЮРИДИЧЕСКАЯ ИНФОРМАЦИЯ .....	19

## 1. СОДЕРЖИМОЕ КОМПЛЕКТА / ЧТО НЕОБХОДИМО

### СОДЕРЖИМОЕ КОМПЛЕКТА

- Razer Kiyo Pro

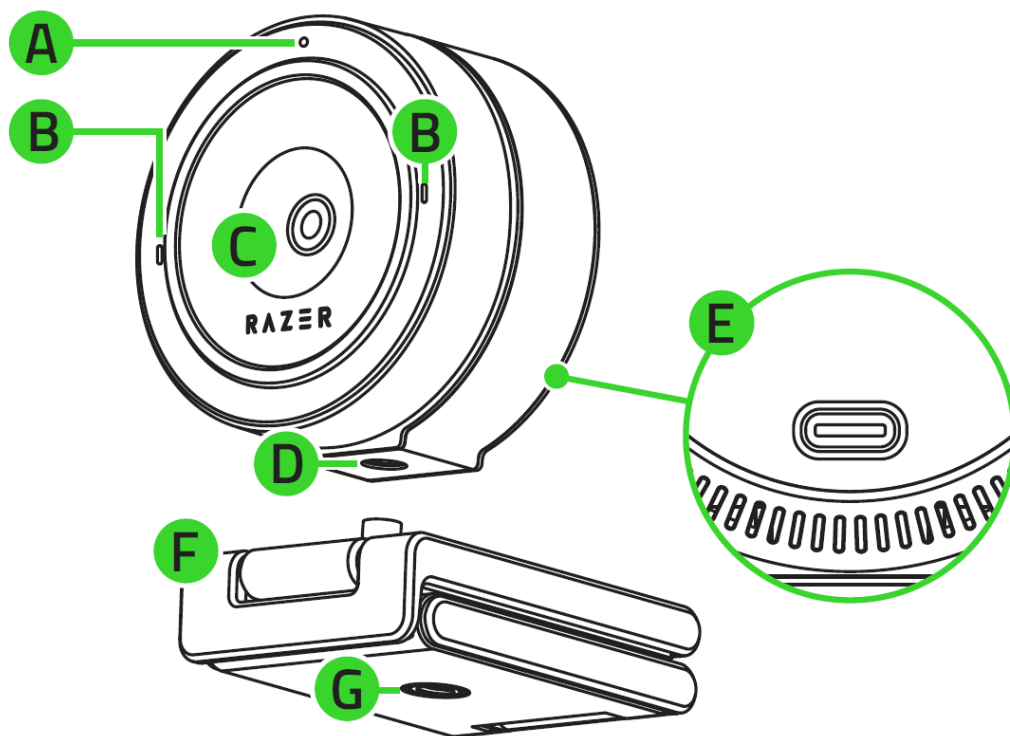

- A. Индикатор состояния
- B. Встроенные микрофоны
- C. Широкоугольный объектив с настраиваемым углом обзора
- D. Резьбовое крепление камеры
- E. Порт питания
- F. Отсоединяемая подставка
- G. Резьбовое крепление подставки

*\*Угол обзора можно настроить с помощью Razer Synapse.*

- Кабель Type A / Type C

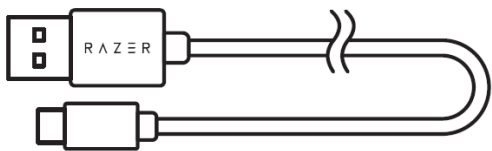

- Крышка объектива

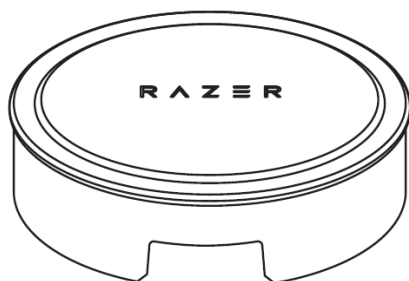

- Важная информация о продукте

## ЧТО НЕОБХОДИМО

### ТРЕБОВАНИЯ ПРОДУКТА

- Прямое USB-подключение к компьютеру\*

### ТРЕБОВАНИЯ RAZER SYNAPSE

- Windows® 8 64-разрядная (или более новая версия)
- Подключение к Интернету для установки ПО

*\*Для достижения максимального качества трансляции и/или записи рекомендуется использовать порт USB 3.0.*

---

## 2. ПОРА ПОЗАБОТИТЬСЯ О ГАРАНТИИ

В ваших руках находится великолепное устройство, дополненное ограниченной гарантией на 1 год. Чтобы максимально расширить функционал своего устройства и получить эксклюзивные преимущества Razer, зарегистрируйтесь по адресу [razerid.razer.com](https://razerid.razer.com)

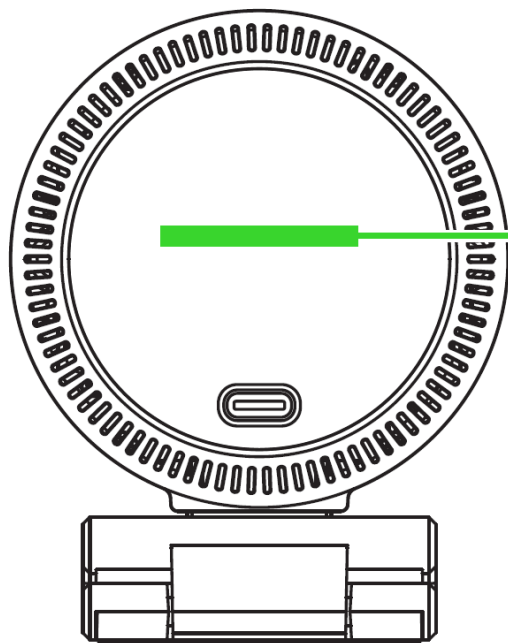

*Серийный номер  
вашего продукта  
можно найти здесь.*

Появились вопросы? Обратитесь в службу поддержки Razer по адресу [support.razer.com](https://support.razer.com).

---

## 3. ТЕХНИЧЕСКИЕ ХАРАКТЕРИСТИКИ

### КАМЕРЫ

- Тип подключения: USB 3.0
- Разрешение изображения: 2,1 мегапикселя
- Разрешение видео: 1080p с частотой 60, 30 или 24 кадра/с / 720p с частотой 60 кадров/с / 480p с частотой 30 кадров/с / 360p с частотой 30 кадров/с
- Кодирование видео: кодек H.264
- Разрешение фотографий: 1920x1080
- Настройка параметров качества изображения: да
- Угол обзора по диагонали: 103°, 90°, 80°
- Тип фокусировки: автоматическая
- Возможности крепления: Г-образное крепление и штатив (не входит в комплект)
- Длина кабеля: 1,5 м, кабель в оплетке

### МИКРОФОНА

- Каналы: стерео
- Аудиокодек: 16 бит, 48 КГц
- Диаграмма направленности: всенаправленный
- Чувствительность: -38 дБ

## 4. НАЧАЛО РАБОТЫ

1. В зависимости от вашей системы вы можете поместить камеру на монитор или на стол либо закрепить ее на штативе\* с помощью резьбового крепления подставки.

**i** Если необходимо прикрепить камеру непосредственно к штативу\*, подставку можно отсоединить.

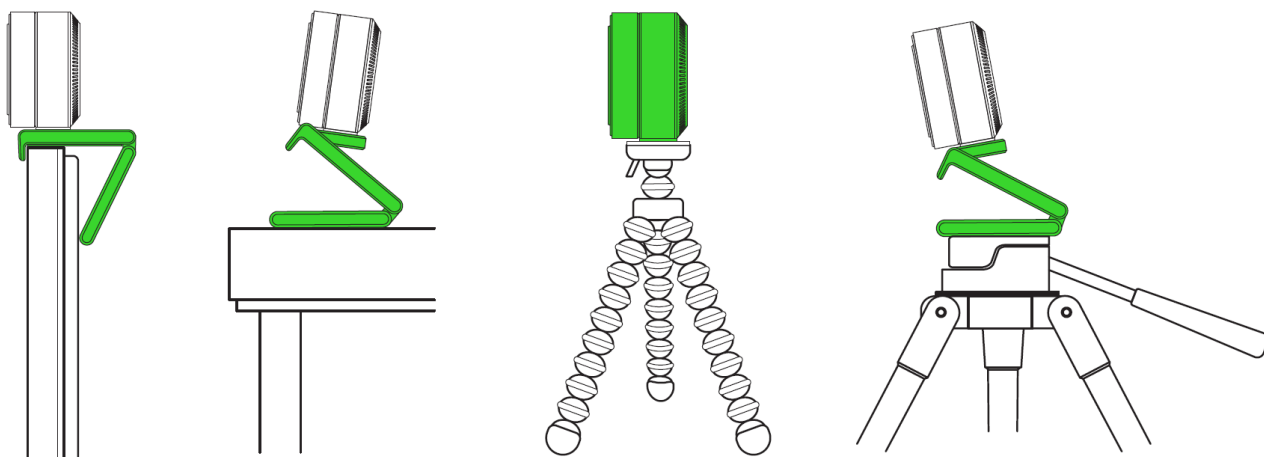

\*Штатив не входит в комплект.

2. Подключите камеру к USB-порту своего компьютера с помощью кабеля Type A / Type C и запустите любую программу для работы с камерой. Индикатор состояния камеры начнет светиться, указывая на то, что устройство активно.

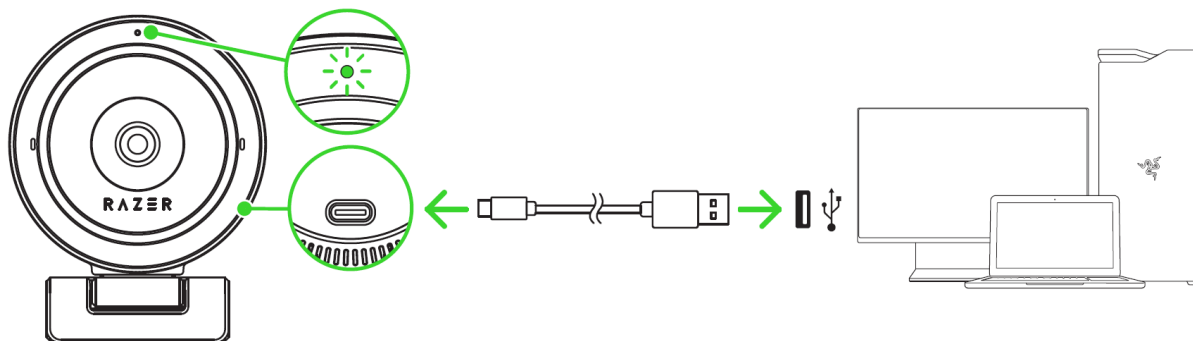

**i** Чтобы обеспечить оптимальное качество трансляции и записи с помощью камеры, настоятельно рекомендуется подключать ее напрямую к порту USB 3.0 компьютера. Подключение устройства к порту USB 2.0, USB-концентратору, коммутатору или удлинителю может отрицательно повлиять на ее рабочие характеристики.



3. Для настройки различных параметров камеры, таких как панорамирование, увеличение, качество изображения и звука, используйте Razer Synapse.

*\*Установите приложение Razer Synapse после появления запроса или скачайте программу-установщик по адресу [razer.com/synapse](https://razer.com/synapse)*

## 5. НАСТРОЙКА RAZER KIYO PRO

**i** Отказ от ответственности. Для установки приложения, загрузки обновлений и работы облачных функций требуется подключение к Интернету. Дополнительно рекомендуется зарегистрировать учетную запись Razer ID. Все перечисленные функции могут отличаться в зависимости от текущей версии ПО, подключенных устройств и поддерживаемых приложений и ПО.

### ВКЛАДКА «SYNAPSE»

Вкладка Synapse по умолчанию открывается при первом запуске приложения Razer Synapse.

### Информационная панель

Вложенная вкладка «Информационная панель» представляет собой обзор приложения Razer Synapse; она предоставляет доступ ко всем устройствам, модулям и онлайн-службам Razer.

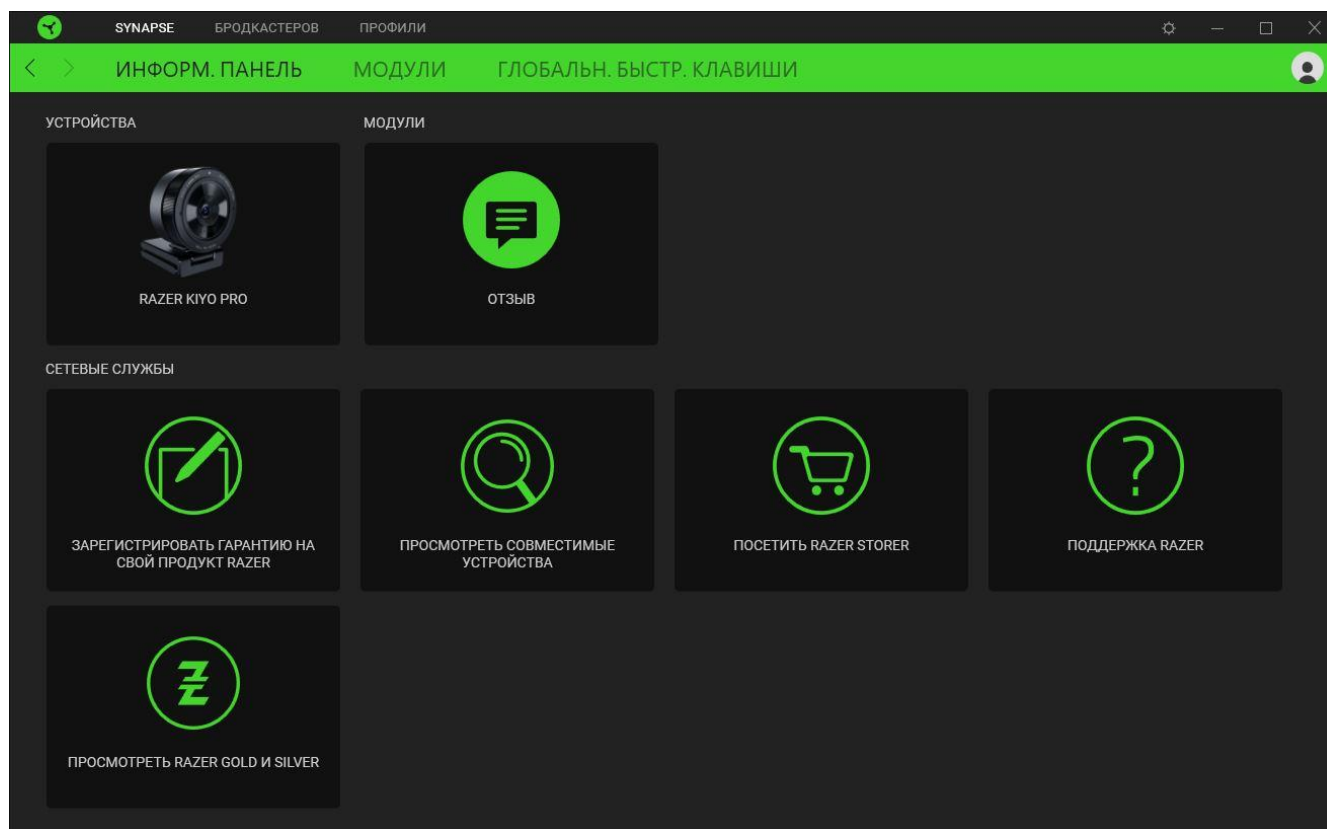

## Модули

На подвкладке «Модули» отображаются все установленные и доступные для установки модули.

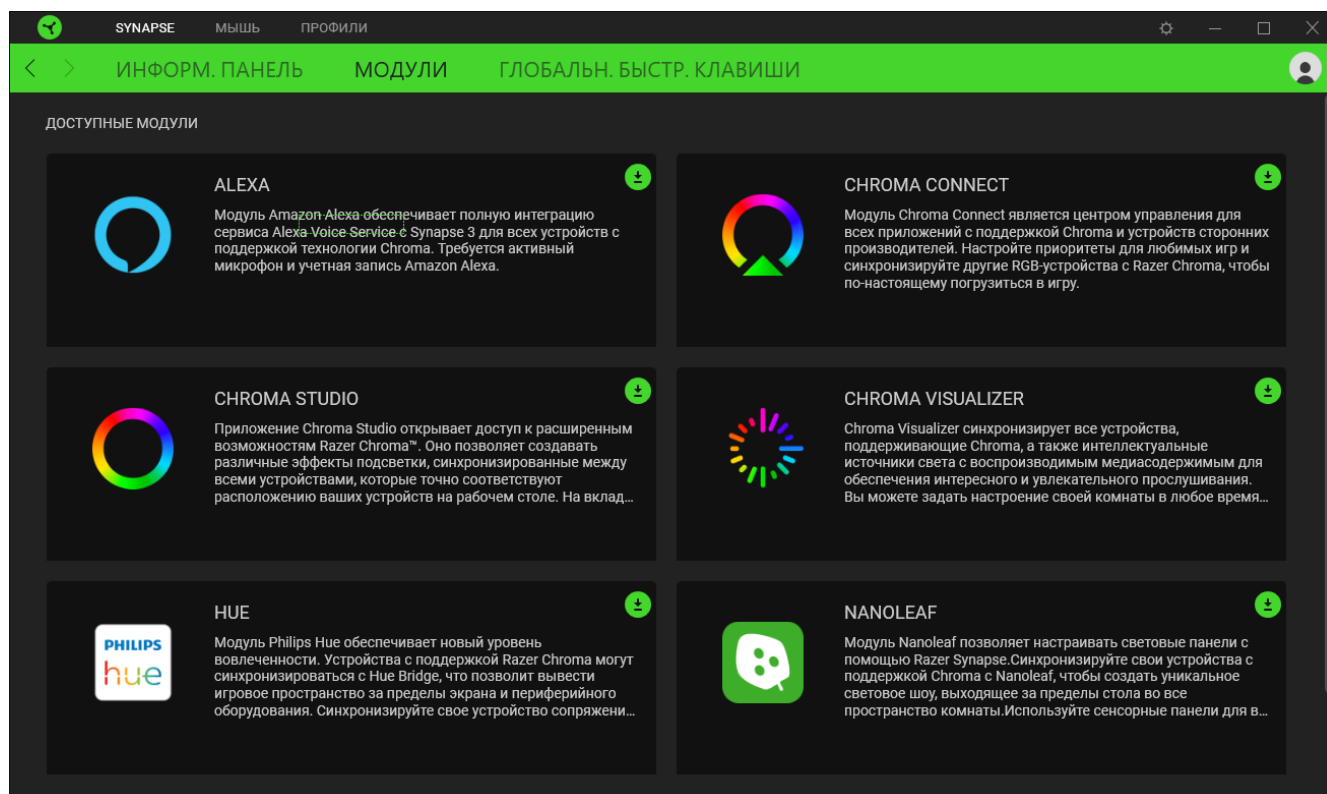

## Глобальн. быстр. клавиши

Привязывайте действия или функции Razer Synapse к пользовательским сочетаниям клавиш периферийных устройств Razer, которые заменяют все привязки клавиш в отдельных профилях.

[Подробнее о профилях](#)

**!** Распознаются только сигналы устройств с поддержкой Razer Synapse.

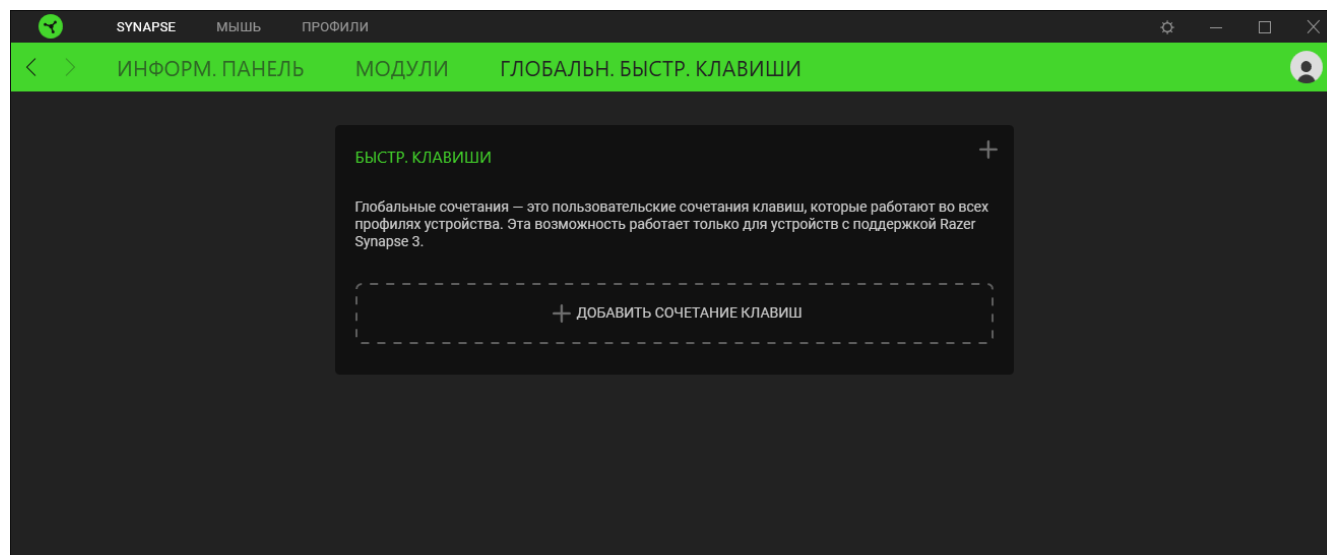

## ВКЛАДКА «СТРИМЕР»

Вкладка «Стример» является основной вкладкой устройства Razer Kiyo Pro. Здесь вы можете просмотреть и настроить сигнал со своей камеры. Изменения, внесенные на этой вкладке, автоматически сохраняются в вашей системе и облачном хранилище.

### Настройки

Вложенная вкладка Настройки позволяет просматривать в реальном времени изображение с камеры, пока вы настраиваете различные параметры: включаете запись HDR, изменяете фокусное расстояние и угол обзора и изменяете прочие настройки изображения.

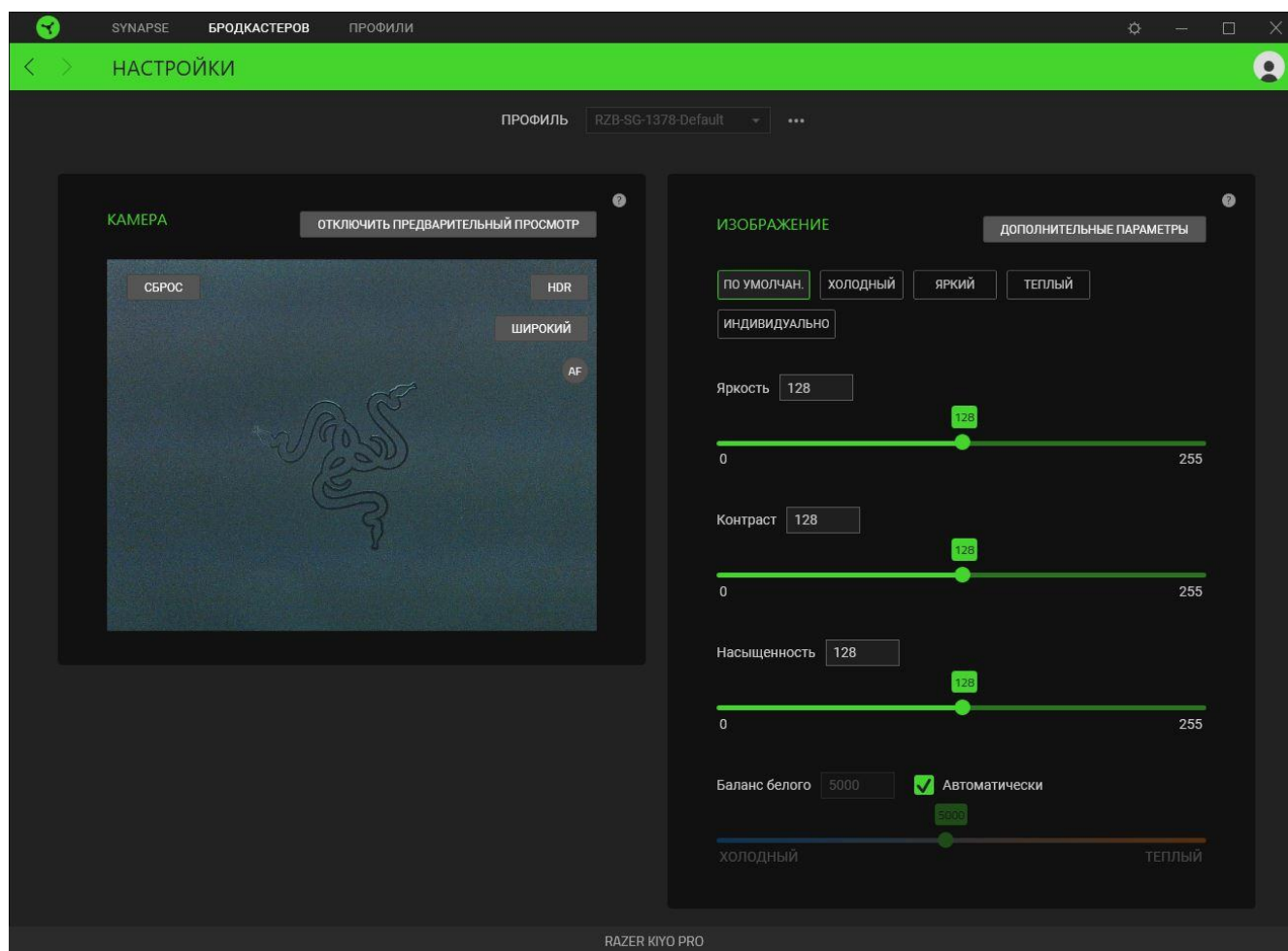

### Профиль

«Профиль» — это хранилище всех настроек вашего устройства Razer. По умолчанию имя профиля задается на основе названия вашей системы. Чтобы добавить, импортировать, переименовать, дублировать, экспортировать или удалить профиль, просто нажмите соответствующую кнопку профиля «Прочее» ( ●●● ).

## Камера

Предварительный просмотр видеосигнала с камеры в реальном времени. На этом экране можно также изменить следующие параметры.

- **Выключить предварительный просмотр.** Выключение предварительного просмотра с камеры. Этот параметр полезен, если вы хотите предоставить доступ к Razer Kiyo Pro другим приложениям.
  -  *Если предварительный просмотр с камеры выключен, все настройки камеры становятся недоступны.*
- **Динамический диапазон.** Включение и выключение расширенного динамического диапазона (HDR).
- **Угол обзора (FoV).** Изменение ширины области, которую захватывает камера. Просто щелкните для переключения между широким, средним и узким углом обзора.
- **Автоматическая фокусировка (AF) / ручная фокусировка (MF).** Переключение между автоматической и ручной фокусировкой. Если включен режим ручной фокусировки, вы сможете вручную настраивать фокус камеры с помощью ползунка регулировки фокуса.
- **Сброс.** Сброс всех настроек камеры к значениям по умолчанию.

## Изображение

Точная настройка параметров изображения с камеры с помощью любой доступной предустановки изображения или путем изменения положения соответствующего ползунка.

- **Яркость.** Настройка общей яркости предварительного просмотра с камеры.
- **Контраст.** Подчеркивание разделения тонов в предварительном просмотре с камеры.
- **Насыщенность.** Изменение интенсивности цветов предварительного просмотра с камеры.
- **Баланс белого.** Управление цветовой температурой источника света камеры.

Можно также нажать кнопку **«Дополнительные параметры»**, чтобы открыть окно свойств камеры вашей операционной системы и индивидуально настроить цветовую коррекцию и элементы управления камерой.

-  *При внесении изменений с помощью функции «Дополнительные параметры» или с помощью других приложений камеры Razer Synapse предложит выбрать, какую из настроек следует сохранить. Чтобы сохранить изменения, сделанные с помощью*

*функции «Дополнительные параметры» или с помощью других приложений камеры, обязательно выберите значение «Камера» при появлении уведомления.*



## ВКЛАДКА «ПРОФИЛИ»

Вкладка «Профили» позволяет удобно управлять всеми вашими профилями и связывать их с вашими играми и приложениями.

### Устройства

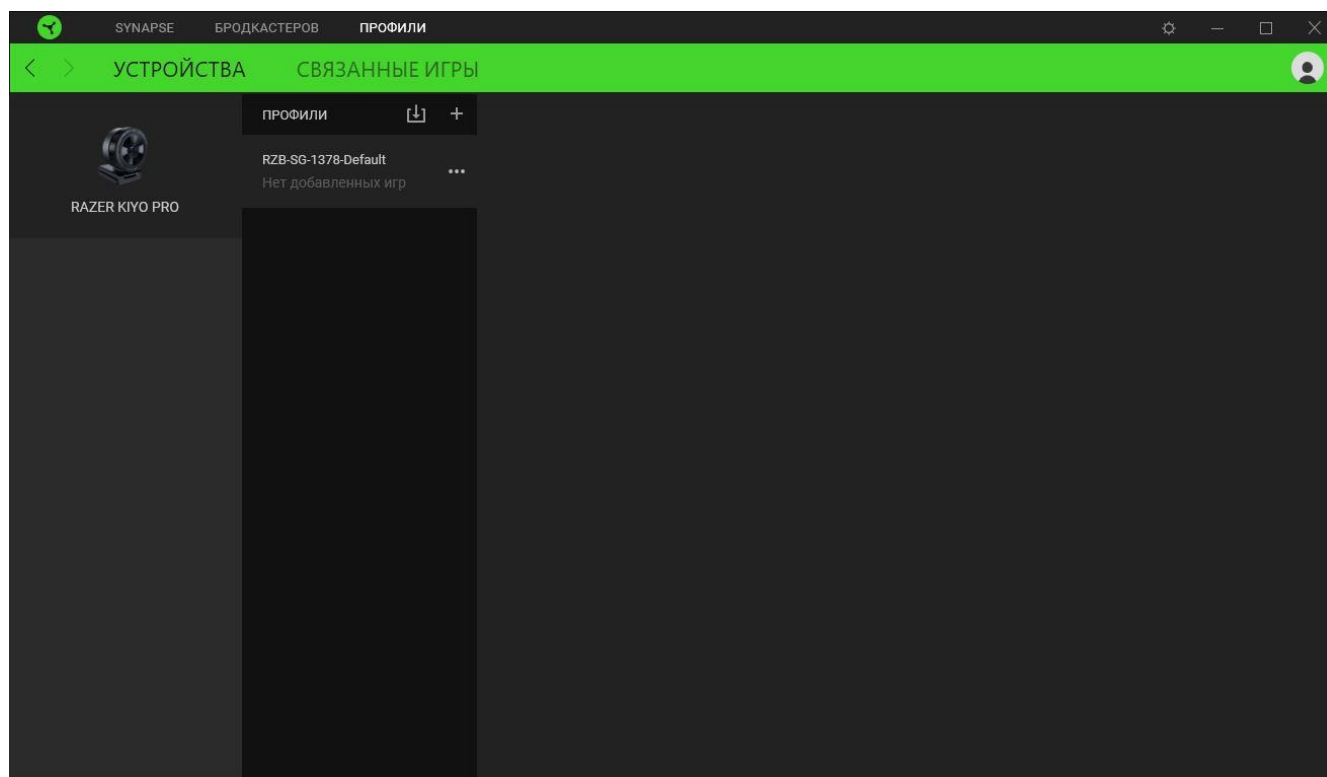
С помощью вложенной вкладки «Устройства» можно посмотреть, какое из устройств Razer использует конкретный профиль.



Вы можете импортировать Профили / Эффекты Chroma из компьютера или облака с помощью кнопки «Импорт» (  ), либо создать профили в выбранном устройстве или новые Эффекты Chroma для определенных игр с помощью кнопки «Добавить» (  ). После связывания можно нажать кнопку «Прочее» (  ) соответствующего эффекта Chroma или устройства, чтобы выбрать необходимый эффект Chroma или профиль устройства. Каждый профиль/Эффекты Chroma можно настроить на автоматическую активацию при запуске какого-либо приложения с помощью настройки «Связать с играми».

## Связанные игры

Вложенная вкладка «Связанные игры» обеспечивает гибкость при добавлении игр, просмотре периферийных устройств, связанных с играми, или поиске добавленных игр. Также можно сортировать игры по алфавиту, времени запуска или частоте запуска. Добавленные игры будут по-прежнему здесь перечислены, даже если они не связаны с устройством Razer.

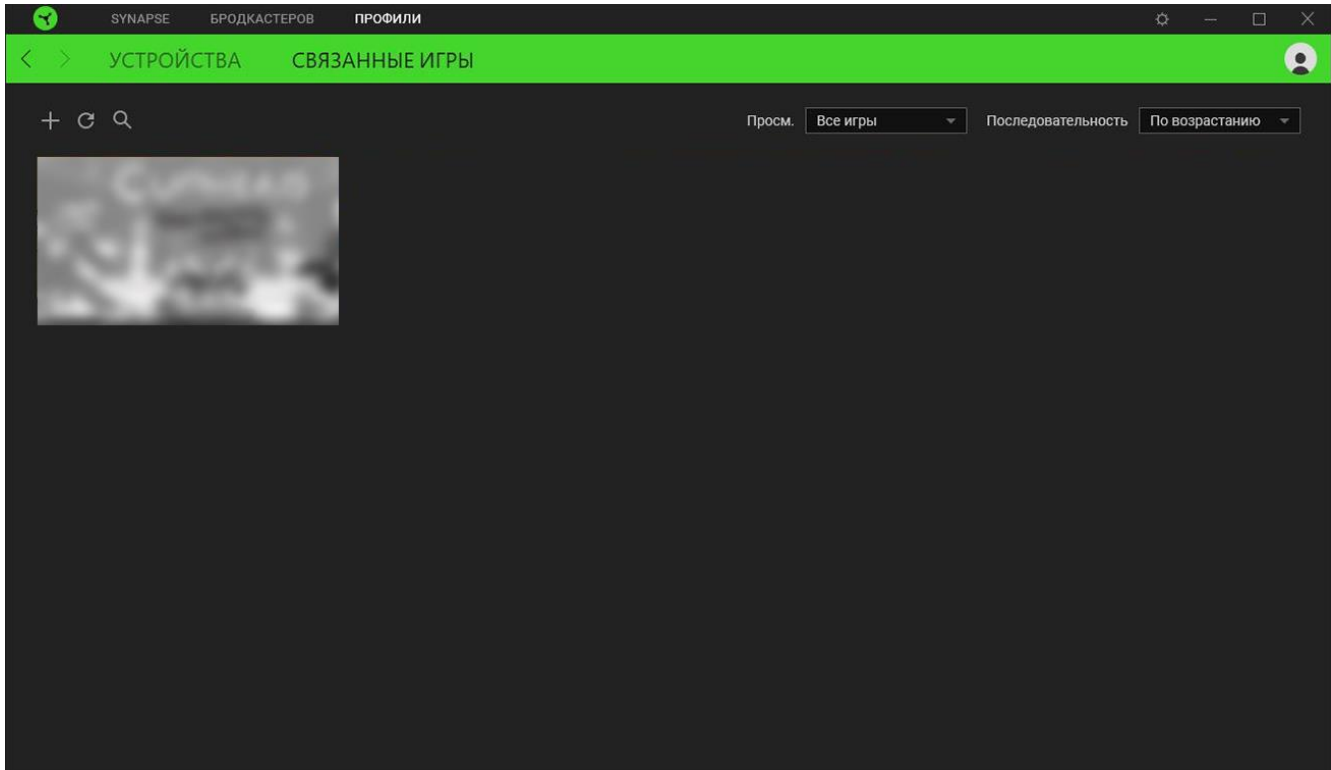

Чтобы связать игру с подключенным устройством Razer, просто щелкните игру в списке, а затем перейдите по ссылке «Выбрать устройство и его профиль для автоматического запуска во время игры», чтобы выбрать устройство Razer для связывания. После связывания можно нажать кнопку «Прочее» (●●●) соответствующего привязанного устройства, чтобы выбрать необходимый профиль устройства.



## ОКНО «НАСТРОЙКИ»

Окно «Настройки» доступно путем нажатия кнопки (  ) в Razer Synapse. В нем можно настроить действия приложения после запуска и язык Razer Synapse, просмотреть основное руководство каждого подсоединенного устройства Razer или восстановить заводские настройки по умолчанию для любого подсоединенного устройства Razer.

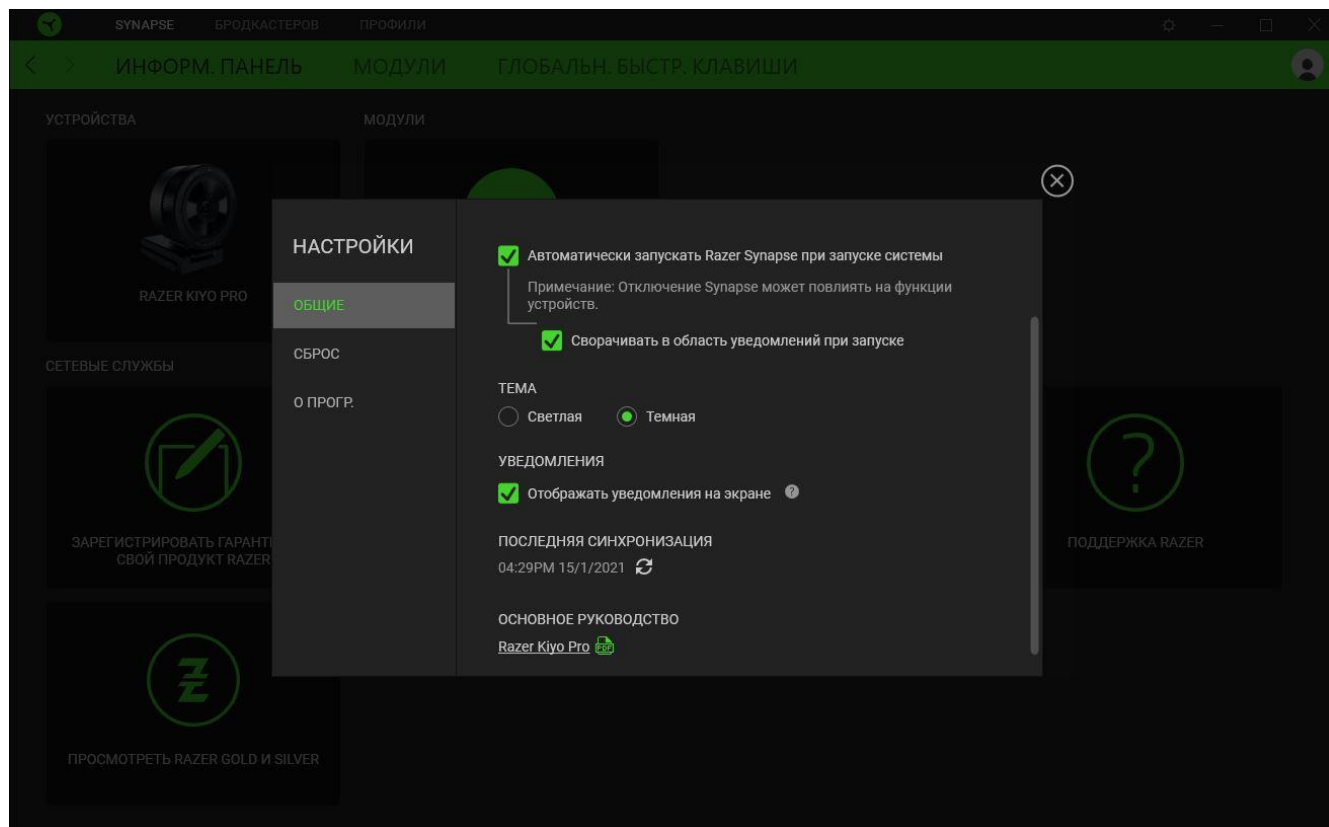

### «Общие»

На вкладке «Общие» можно изменить язык интерфейса ПО, действия при запуске, тему и отображение экранных уведомлений. Кроме того, можно вручную синхронизировать профили с облаком (  ) или просмотреть основное руководство по всем подсоединенным устройствам Razer и установленным модулям.

### «Сброс»

С помощью вкладки «Сброс» можно выполнить сброс к заводским настройкам для всех подключенных устройств Razer со встроенной памятью. Все профили, сохраненные во встроенной памяти выбранного устройства, будут удалены.



*Примечание. Примечание. При сбросе параметров устройства Razer все профили, хранящиеся во встроенной памяти выбранного устройства, будут удалены.*

## **«О программе»**

Вкладка «О программе» отображает краткую информацию о ПО, положение об авторских правах, а также актуальные ссылки на условия использования ПО. В этой вкладке можно также проверить обновления ПО или получить быстрый доступ к сообществам Razer.

---

## 6. БЕЗОПАСНОСТЬ И ТЕХНИЧЕСКОЕ ОБСЛУЖИВАНИЕ

### ПРАВИЛА ТЕХНИКИ БЕЗОПАСНОСТИ

Для обеспечения максимальной безопасности при использовании Razer Kiyo Pro рекомендуется следовать приведенным ниже правилам.

Если при работе с устройством возникли неполадки, которые не удалось устранить с помощью рекомендуемых действий, отключите устройство и позвоните по горячей линии Razer или посетите веб-сайт [support.razer.com](https://support.razer.com) для получения технической поддержки.

Не разбирайте устройство. Не используйте устройство при нестандартной токовой нагрузке. Это приведет к прекращению действия гарантии.

Не используйте и не устанавливайте устройство и его компоненты рядом с водой, влажными участками, растворителями или другими мокрыми поверхностями, а также не подвергайте устройство воздействию высоких температур или прямого солнечного излучения в течение продолжительного времени.

Не допускайте контакта устройства с жидкостью, сыростью или влагой. Пользуйтесь устройством только в разрешенном диапазоне температур: от 0°C до 40°C. Если температура выходит за пределы диапазона, выключите устройство и/или выньте вилку из розетки и дождитесь, когда температура установится на допустимом уровне.

### ОБСЛУЖИВАНИЕ И ИСПОЛЬЗОВАНИЕ

Для поддержания Razer Kiyo Pro в рабочем состоянии требуется минимальное техническое обслуживание. Во избежание накопления грязи рекомендуется раз в месяц отключать устройство от компьютера и протирать его мягкой тканью или очищать ватной палочкой. Не применяйте мыло, агрессивные моющие средства или абразивы.

---

## 7. ЮРИДИЧЕСКАЯ ИНФОРМАЦИЯ

### **ИНФОРМАЦИЯ О ЗАЩИТЕ АВТОРСКИХ ПРАВ И ИНТЕЛЛЕКТУАЛЬНОЙ СОБСТВЕННОСТИ**

© Razer Inc., 2021. Все права защищены. Razer, логотип с изображением трехглавой змеи, логотип Razer, девиз «For Gamers. By Gamers.» и логотип «Powered by Razer Chroma» являются товарными знаками или зарегистрированными товарными знаками корпорации Razer Inc. и (или) ее дочерних компаний в США и других странах. Все прочие товарные знаки являются собственностью их владельцев.

Windows и логотип Windows являются товарными знаками группы компаний Microsoft.

Razer Inc. («Razer») является обладателем авторских прав, товарных знаков, торговых тайн, патентов, приложений к патентам или других прав интеллектуальной собственности (зарегистрированных и незарегистрированных), касающихся данного изделия. Предоставление данного руководства не является передачей лицензии на какие-либо из указанных авторских прав, товарных знаков, патентов или других прав интеллектуальной собственности. Камера Razer Kiyo Pro (далее «Продукт») может отличаться от изображений, приведенных на упаковке или где-либо еще. Компания Razer не несет ответственности за подобные отличия или за любые возможные ошибки. Приведенная в документе информация может быть изменена без предварительного уведомления.

### **ОГРАНИЧЕННАЯ ГАРАНТИЯ НА ПРОДУКТ**

Самые новые действующие условия ограниченной гарантии на продукт приведены на сайте [razer.com/warranty](https://www.razer.com/warranty).

### **ОГРАНИЧЕНИЕ ОТВЕТСТВЕННОСТИ**

Компания Razer ни при каких обстоятельствах не несет ответственность за упущенную выгоду, утраченную информацию или данные, а также за любой специальный, случайный, прямой или косвенный ущерб, нанесенный любым способом при распространении, продаже, перепродаже, использовании или невозможности использования Продукта. Ни при каких обстоятельствах компания Razer не несет ответственности за расходы, превышающие розничную стоимость Продукта.

## **ОБЩИЕ НАСТРОЙКИ**

Данные условия должны регулироваться и толковаться в соответствии с местным законодательством, действующим на территории, где был куплен Продукт. Если любое из условий данного Соглашения будет признано недействительным или неисполнимым, то такое условие (в той мере, в которой оно является недействительным или неисполнимым) не будет учитываться и будет считаться исключенным без ущерба для остальных условий. Компания Razer сохраняет за собой право внесения изменений в любые условия в любое время без предварительного уведомления.